

Dell Precision mobil arbeidsstasjon M4700/M6700

Informasjon om oppsett og funksjoner

Om advarsler

 **ADVARSEL:** En ADVARSEL angir potensiell fare for skade på eiendom, personskade eller død.

M4700 – sett forfra og bakfra

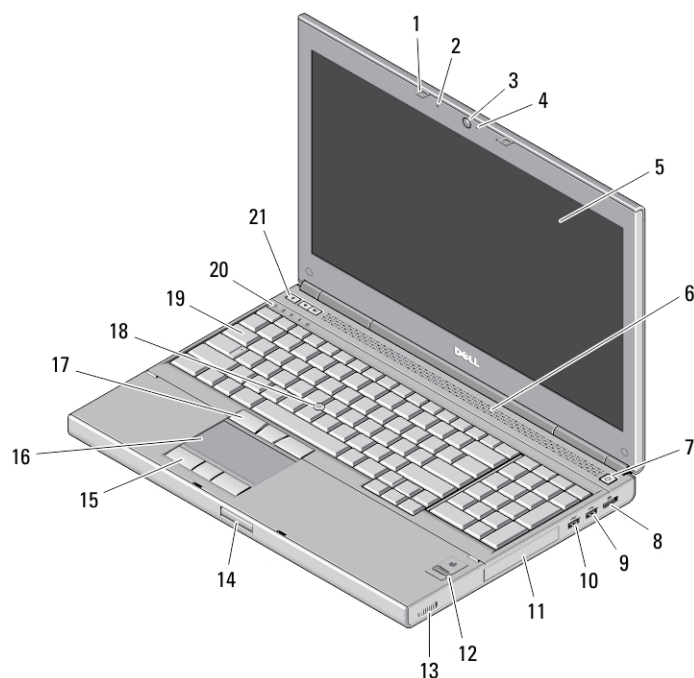

Figur 1. Sett forfra

- | | |
|------------------------------------|--|
| 1. skjermlåser (2) | 12. fingeravtrykksleser (tilleggsutstyr) |
| 2. mikrofoner (2) (tilleggsutstyr) | 13. trådløsbryter |
| 3. kamera (tilleggsutstyr) | 14. utløserknapp for skjermlås |
| 4. kamera-LED (tilleggsutstyr) | 15. knapper på styrepute (3) |
| 5. skjerm | 16. styrepute |
| 6. høyttalere (2) | 17. styrepinneknapper (3) |
| 7. av/på-knapp | 18. styrepinne |
| 8. DisplayPort-kontakt | 19. tastatur |
| 9. USB 3.0-kontakt | 20. enhetsstatuslamper |
| 10. USB 3.0 PowerShare-kontakt | 21. knapper for volumkontroll (3) |
| 11. harddisk | |



090GD1A00

Forskriftsmessig modell: P21F, P22F
Forskriftmessig type: P21F001, P22F001
2012 - 06

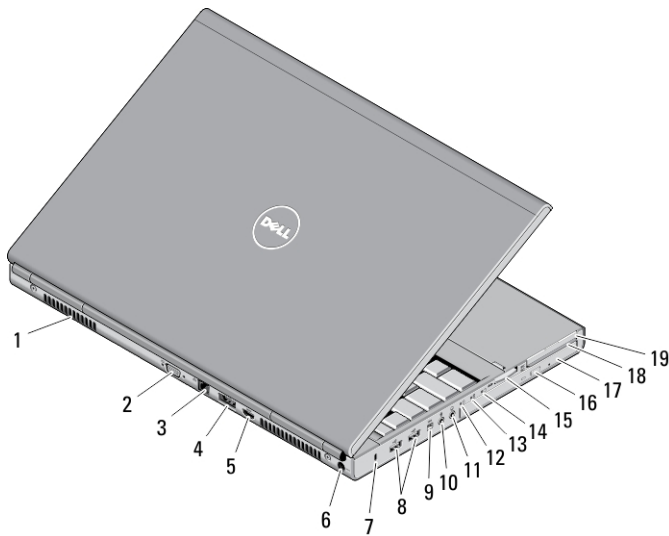

Figur 2. Sett bakfra

- | | |
|-------------------------------|-------------------------------------|
| 1. kjøleventiler (2) | 11. kontakt til hodetelefon |
| 2. VGA-kontakt | 12. lampe for harddiskstatus |
| 3. nettverkskontakt | 13. lampe for batteristatus |
| 4. eSATA/USB 2.0-kontakt | 14. strømlampe |
| 5. HDMI-kontakt | 15. 10-i-1-kortleser |
| 6. strømkontakt | 16. utløserknapp for optisk stasjon |
| 7. spor til sikkerhetskabel | 17. optisk stasjon |
| 8. USB 2.0-kontakter (2) | 18. spor for smartkortleser |
| 9. IEEE 1394-port (4-pinners) | 19. ExpressCard-spor |
| 10. mikrofonkontakt | |

M4700 – bunnen av datamaskinen

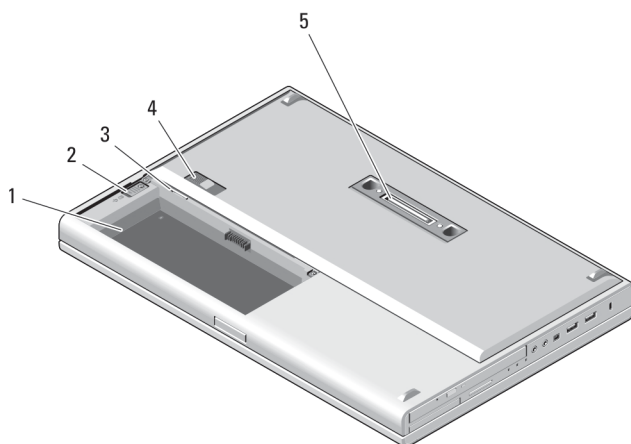

Figur 3. Bunnen av datamaskinen

1. batterirom

- 2. HDD-utløser
- 3. SIM-spor
- 4. batterilåsutløser
- 5. I/U-forankringsport

M6700 – sett forfra og bakfra

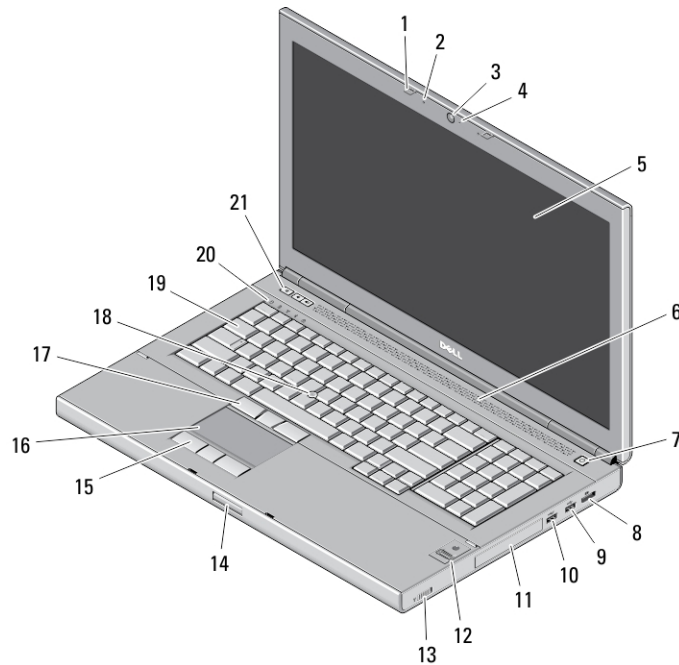

Figur 4. Sett forfra

- | | |
|------------------------------------|--|
| 1. skjermlåser (2) | 12. fingeravtrykksleser (tilleggsutstyr) |
| 2. mikrofoner (2) (tilleggsutstyr) | 13. trådløsbryter |
| 3. kamera (tilleggsutstyr) | 14. utløserknapp for skjermlås |
| 4. kamera-LED (tilleggsutstyr) | 15. knapper på styrepute (3) |
| 5. skjerm | 16. styrepute |
| 6. høyttalere (2) | 17. styrepinneknapper (3) |
| 7. av/på-knapp | 18. styrepinne |
| 8. DisplayPort-kontakt | 19. tastatur |
| 9. USB 3.0-kontakt | 20. enhetsstatuslamper |
| 10. USB 3.0 PowerShare-kontakt | 21. knapper for volumkontroll (3) |
| 11. harddisk | |

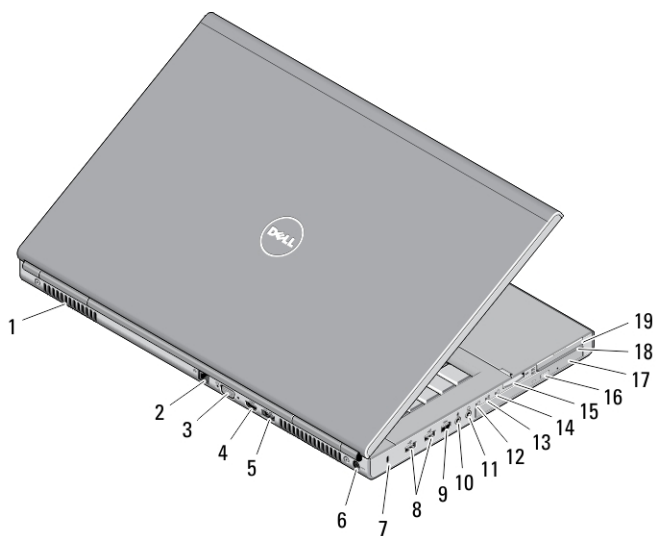

Figur 5. Sett bakfra

- | | |
|--|-------------------------------------|
| 1. kjøleventiler (2) | 11. kontakt til hodetelefon |
| 2. nettverkskontakt | 12. lampe for harddiskstatus |
| 3. VGA-kontakt | 13. lampe for batteristatus |
| 4. HDMI-kontakt | 14. strømlampe |
| 5. eSATA/USB 2.0-kontakt | 15. 10-i-1-kortleser |
| 6. strømkontakt | 16. utløserknapp for optisk stasjon |
| 7. spor til sikkerhetskabel | 17. optisk stasjon |
| 8. USB 2.0-kontakter (2) | 18. spor for smartkortleser |
| 9. IEEE 1394-port (6-pinnere, med strøm) | 19. ExpressCard-spor |
| 10. mikrofonkontakt | |

M6700 – bunnen av datamaskinen

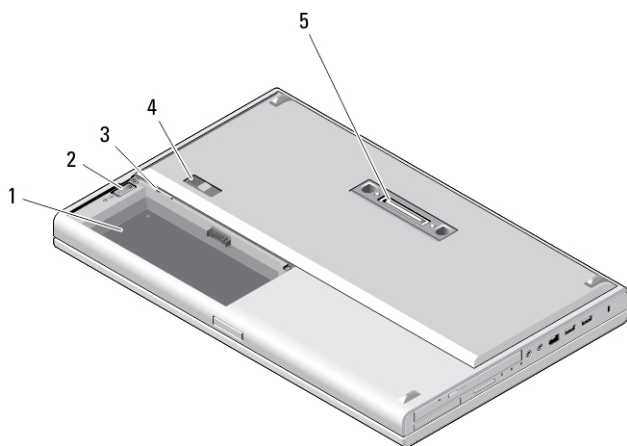



Figur 6. Bunnen av datamaskinen

1. batterirom

2. HDD-utløser
3. SIM-spor
4. batterilåsutløser
5. I/U-forankringsport

Hurtigoppsett

 **ADVARSEL:** Før du starter noen av prosedyrene i denne delen, må du lese sikkerhetsinformasjonen som fulgte med datamaskinen. Du finner mer informasjon om gode rutiner på www.dell.com/regulatory_compliance.

 **ADVARSEL:** Vekselstrømadapteren fungerer med strømuttak over hele verden, men kontaktene som benyttes varierer fra land til land. Hvis du bruker en inkompatibel kabel eller har kabelen feilaktig koblet til en skjøteledning eller et vegguttak, kan det føre til brann eller skade på utstyret.

 **FORSIKTIG:** Når du skal koble strømforsyningen fra datamaskinen, må du ta tak i selve kontakten og ikke kabelen. Deretter må du trekke forsiktig slik at du ikke skader kabelen. Når du vikler opp strømkabelen, må du sørge for at du følger vinkelen til kontakten på strømforsyningen slik at du unngår å skade kabelen.

 **MERK:** Noen enheter følger kanskje ikke med hvis du ikke bestilte dem.

1. Koble vekselstrømadapteren til strømkontakten på datamaskinen og til strømuttaket.

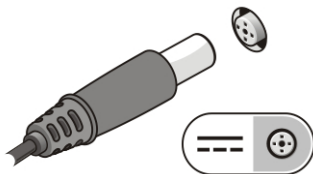

Figur 7. Vekselstrømadapter

2. Koble til nettverkskabelen (tilleggsutstyr).

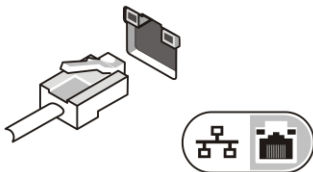

Figur 8. Nettverkskontakt

3. Koble til USB-enheter, for eksempel mus eller tastatur (tilleggsutstyr).

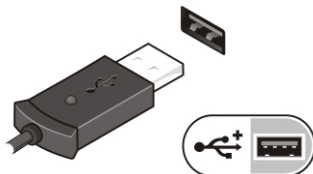

Figur 9. USB-kontakt

4. Koble til IEEE 1394-enheter, for eksempel en 1394-harddisk (tilleggsutstyr).

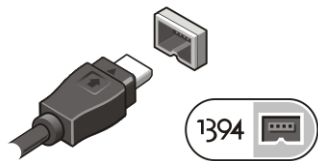

Figur 10. IEEE 1394-kontakt på M4700

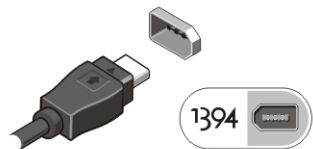

Figur 11. IEEE 1394-kontakt på M6700

5. Åpne datamaskinskjermen og trykk på av/på-knappen for å slå på datamaskinen.



Figur 12. Av/på-knapp

- MERK:** Det anbefales at du slår datamaskinen av og på minst én gang før du installerer eventuelle kort eller kobler datamaskinen til en dokkenhet eller en annen ekstern enhet, for eksempel en skriver.

Spesifikasjoner

- MERK:** Tilbudet kan variere fra sted til sted. Følgende spesifikasjoner er bare dem som loven krever at skal følge med datamaskinen. Hvis du vil ha mer informasjon om datamaskinens konfigurasjon, klikker du på **Start** → **Hjelp og støtte**, og velger alternativet for å vise informasjon om datamaskinen.

Tabell 1. Strøm

Funksjon	Beskrivelse
Vekselstrømadapter	180 W og 240 W
Inngangsspenning	90 V AC til 264 V AC
Knappcellebatteri	3 V / 210 mA

Tabell 2. Fysiske mål

Funksjon	M4700	M6700
Høyde	32,70 mm (1,28 tommer)	33,10 mm (1,30 tommer)
Bredde	376 mm (14,80 tommer)	416,70 mm (16,40 tommer)
Dybde	256 mm (10,07 tommer)	270,60 mm (10,65 tommer)

Funksjon	M4700	M6700
Vekt (minimum)	2,79 kg (6,15 pund)	3,52 kg (7,76 pund)

Tabell 3. Omgivelser

Funksjon	Beskrivelse
Driftstemperatur	0 °C til 35 °C (32 °F til 95 °F)

Information para NOM (únicamente para México)

Informasjonen nedenfor leveres med enheten som beskrives i dette dokumentet, i henhold til kravene i den offisielle meksikanske standarden (NOM).

Voltaje de alimentación	100 V CA – 240 V CA
Frecuencia	50 Hz – 60 Hz
Consumo eléctrico:	
M4700	2,34 A /2,5 A
M6700	3,5 A
Voltaje de salida	19,50 V de CC
Intensidad de salida	3,34 A /4,62 A

Finne mer informasjon og ressurser

Se sikkerhets- og forskriftsdokumentene som fulgte med datamaskinen, samt hjemmesiden for overholdelse av forskrifter på www.dell.com/regulatory_compliance, hvis du vil ha mer informasjon om:

- Gode sikkerhetsrutiner
- Forskriftssertifisering
- Ergonomi

Se www.dell.com for mer informasjon om:

- Garanti
- Vilkår og betingelser (bare i USA),
- Lisensavtale for sluttbruker

Ekstra informasjon om produktet er tilgjengelig på support.dell.com/manuals.

© 2012 Dell Inc.

Varemerker brukt i denne teksten: Dell™, DELL-logoen, Dell Precision™, Precision ON™, ExpressCharge™, Latitude™, Latitude ON™, OptiPlex™, Vostro™ og Wi-Fi Catcher™ er varemerker tilhørende Dell Inc. Intel®, Pentium®, Xeon®, Core™, Atom™, Centrino® og Celeron® er registrerte varemerker eller varemerker tilhørende Intel Corporation i USA og andre land. AMD® er et registrert varemerke og AMD Opteron™, AMD Phenom™, AMD Sempron™, AMD Athlon™, ATI Radeon™ og ATI FirePro™ er varemerker tilhørende Advanced Micro Devices, Inc. Microsoft®, Windows®, MS-DOS®, Windows Vista®, Windows Vista startknapp og Office Outlook® er enten varemerker eller registrerte varemerker tilhørende Microsoft Corporation i USA og/eller andre land. Blu-ray Disc™ er et varemerke eid av Blu-ray Disc Association (BDA) og lisensiert for bruk på plater og spillere. Bluetooth®-ordmerket er et registrert

varemerke og eies av Bluetooth® SIG, Inc. og all bruk av et slikt merke av Dell Inc. er under lisens. Wi-Fi® er et registrert varemerke tilhørende Wireless Ethernet Compatibility Alliance, Inc.